

Business Unit Hydraulic Systems Profile

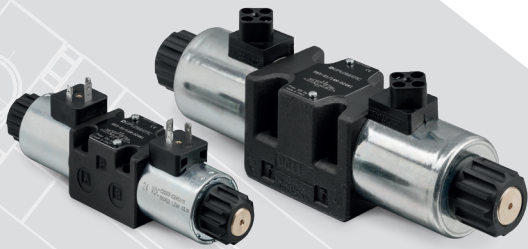

Valvole Convenzionali



Valvole Proporzionali



Soluzioni IO-Link



Servo-cilindri Oleodinamici

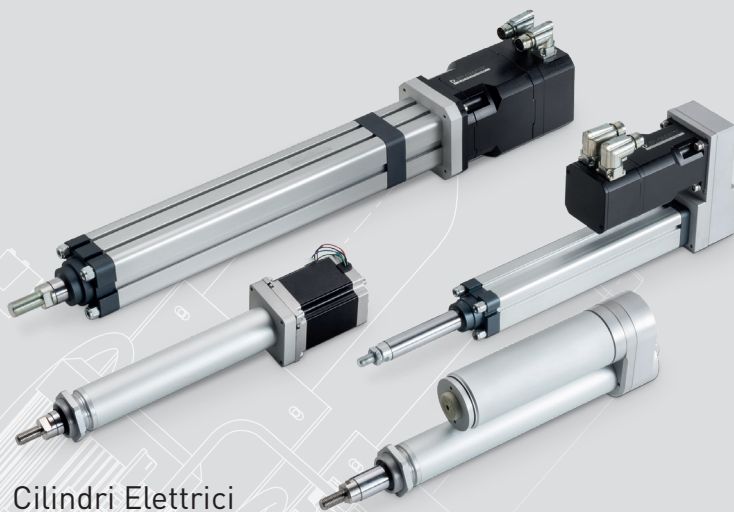

Cilindri Elettrici

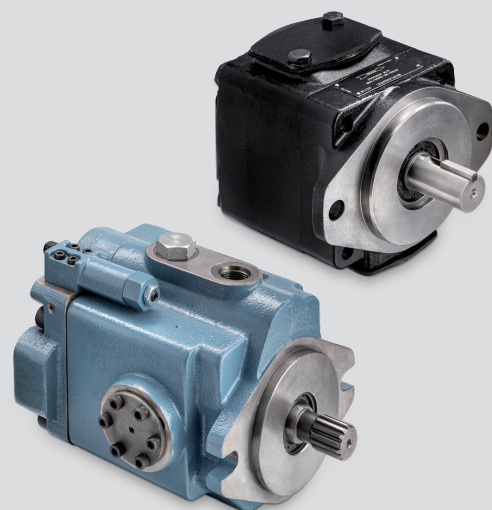

Pompe Oleodinamiche



Diplomatic Motion Solutions



Diplomatic Motion Solutions è uno dei maggiori player mondiali nel settore del controllo del movimento.

Gruppo in costante crescita, l'azienda ha sempre mantenuto il suo slancio pionieristico, affiancando nel tempo alla progettazione e produzione di componenti oleodinamici, anche soluzioni elettromeccaniche e sistemi intelligenti, perfettamente in linea con i principi dell' Industria 4.0.

Lo stesso livello di efficienza, affidabilità, qualità di prodotto e di servizio viene garantito ovunque grazie ad una presenza internazionale. Gli stessi valori di solidità, competenza e progresso tecnologico vengono diffusi trasversalmente in ogni continente.



cultura della qualità

In Diplomatic tutte le funzioni aziendali sono coinvolte in un processo di qualità continuo e sfidante, volto al miglioramento di prodotti, servizi e persone.

L'atteggiamento critico verso ogni processo e la spinta costante all'avanzamento toccano i seguenti aspetti:

- la qualità di prodotti e servizi (norma UNI EN ISO 9001) tende verso l'obiettivo "zero difetti" grazie alla costante analisi e alla promozione delle conseguenti azioni correttive, promuove il trasferimento delle informazioni, supporta una formazione adeguata e monitora la soddisfazione dei clienti;
- la tutela dell'Ambiente (ISO 14001) è perseguita attraverso la cultura del rispetto e della gestione intelligente delle risorse ambientali;
- la gestione della Sicurezza (ISO 45001) preserva la salute delle persone tramite modelli di organizzazione e riduzione dei rischi che permettano di analizzare i pericoli e individuare le misure necessarie per evitarli.

Standard di qualità ed internazionali

- ISO 9001:2015 per la gestione della qualità
- ISO 14001:2015 per la gestione ambientale
- ISO 45001 per il sistema di gestione della salute e della sicurezza sul lavoro
- PED 2014/68/EU per i sistemi oleodinamici (fluido gr 1 e 2 modulo B+D)
- ATEX 2014/34/EU
- ASME IX e ISO 9606-1:2017 per i processi di saldatura

Certificazioni speciali

- Australian pressure vessel standard according to AS4343 e AS1210
- EAC/GOST Certification
- CU-TR 012 safety of the equipment for operation in explosive atmospheres
- CU-TR 010 Technical Regulation on the Safety of machinery
- GOST U certification of conformity to Uzbekistan National Standards
- ALGERIA DPEM Passport for pressure vessel
- TUNISIA Passport for pressure vessel
- Australian MEPS (per motori elettrici)
- UL-CSA Certification
- ABS certification of conformity to ABS rules for facilities on Offshore Installation
- 2006/42/EC Machinery safety



Hydraulic Systems

La sede produttiva di Lainate (Milano) con oltre 3.000 m² coperti, modernamente attrezzata e dotata di aree di montaggio, saldatura, verniciatura e collaudo, è la "casa" dove Duplomatic Hydraulic Systems progetta, costruisce e collauda i sistemi e le applicazioni che consentono alle aziende clienti di vincere le sfide che ogni giorno pone il mercato. Tecnologia e innovazione sono gli strumenti che persone curiose, preparate e piene di passione, utilizzano per sviluppare e realizzare ogni progetto.



guardare al futuro
per vincere le sfide quotidiane

diamo forma al futuro

Grazie a moderni sistemi di progettazione 3D, uniti alle competenze specifiche di un team tecnico qualificato, ogni progetto prende forma e cresce attraverso un dialogo costante con il cliente.

Un metodo di lavoro consolidato permette di ottimizzare ogni fase della progettazione, per ottenere un risultato perfettamente aderente alle aspettative del cliente ed ottimizzato per qualsiasi applicazione.

Grazie ad un'accurata analisi delle normative applicabili e delle specifiche di commessa, ogni progetto viene realizzato in maniera conforme alle richieste e perfettamente dimensionato al suo contesto.

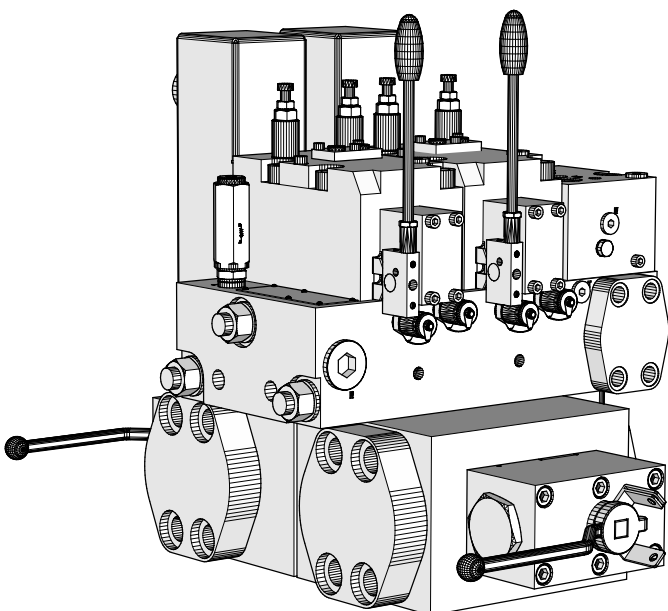
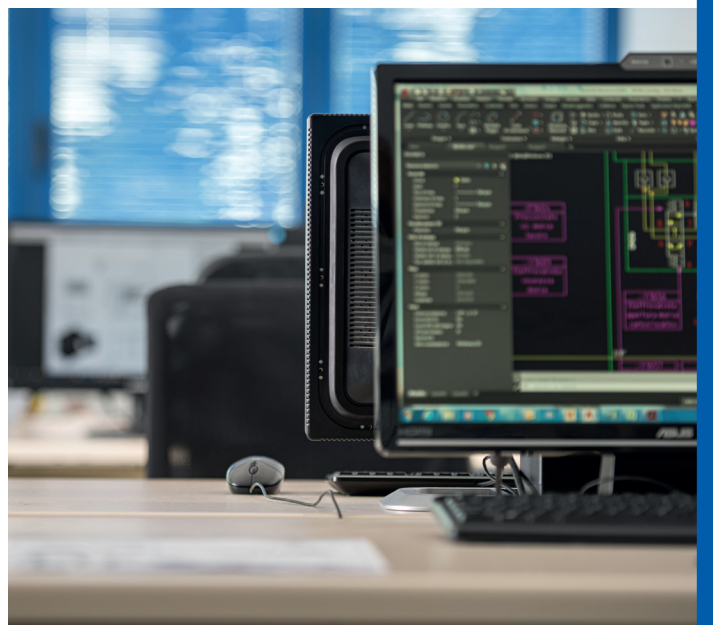

efficienza e cura in ogni fase produttiva



L'efficienza di una moderna organizzazione industriale è per noi sempre unita alla passione e alla cura che un artigiano metterebbe in ogni gesto del suo lavoro.

Le fasi di assemblaggio sono semplificate per facilitare l'eventuale sostituzione di qualsiasi pezzo, in caso di manutenzione.

La verniciatura è una lavorazione gestita sia internamente, dove è possibile scegliere tra un'ampia gamma di colori, sempre conformi e performanti in termini di resa, durata e salubrità, sia presso selezionati fornitori in possesso delle certificazioni necessarie e adeguate anche per i cicli più severi.

I controlli e collaudi finali sono una fase imprescindibile del processo di produzione.

Il processo prevede una check list dettagliata e inderogabile affinché ogni prodotto possa essere dichiarato conforme.

Spesso il cliente è invitato ad assistere alla fase di collaudo, per verificare in prima persona la rispondenza del sistema a tutti i requisiti stabiliti.

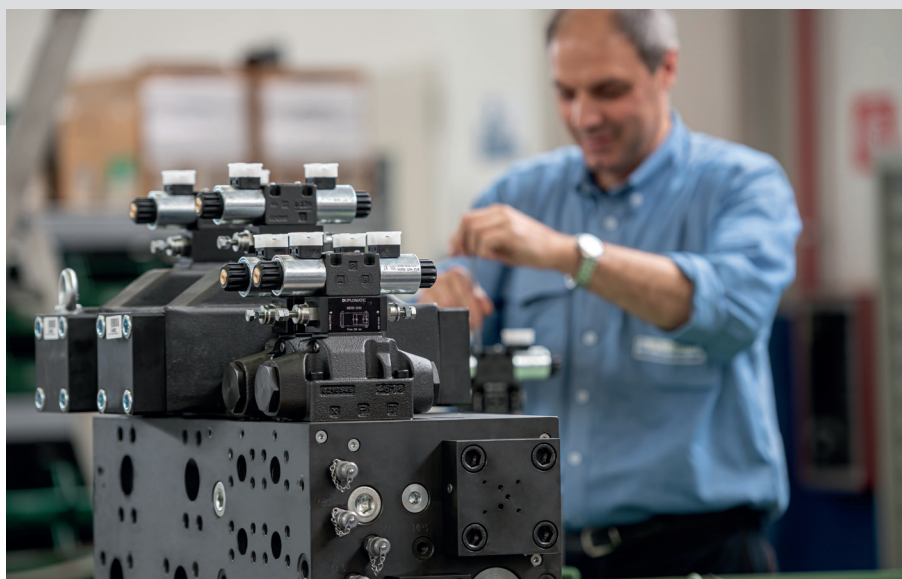

produzione



affidabilità e customizzazione

L'industria è da sempre uno dei settori primari per le applicazioni oleodinamiche. Le soluzioni Duplomatic sono impiegate in svariati ambiti: dalle macchine utensili, alle presse, dalle macchine per lavorazione della gomma e della plastica, alle cartiere.



Settore automotive - profilatrici



Deformazione - macchine CNC
per taglio e asportazione su tubi e pieni



Deformazione - presse Energy Saving

Chimico - gestione filtro essiccatore
con agitatore in ambiente ATEX



SOLUTIONS FOR INDUSTRY



Gomma - mescolatori e calandre

Il nostro obiettivo è essere un partner per i costruttori di macchine grazie all'alto grado di affidabilità dei nostri prodotti, alla tecnologia costantemente aggiornata delle soluzioni ed ad un servizio di pre e post vendita celere e proattivo.



Gomma e plastica - manifolds per presse

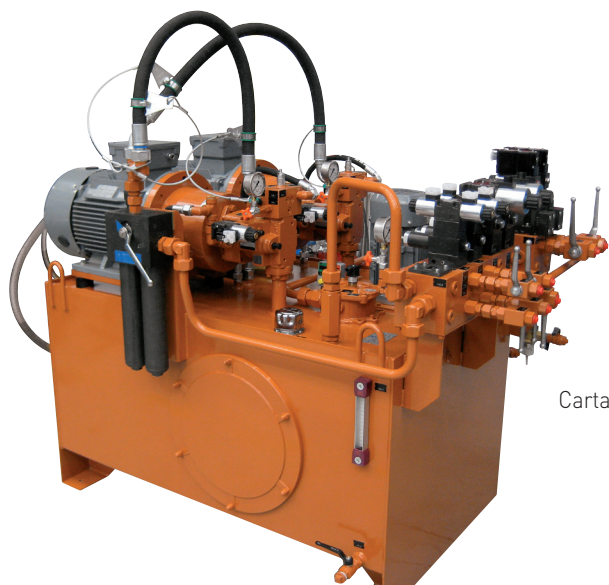

Carta - bobinatrici



tecnologia e continuità

I sistemi oleodinamici rivestono un ruolo cruciale nel settore energia, dove la continuità del servizio deve essere sempre garantita.

Turbine a vapore - lubrificazione

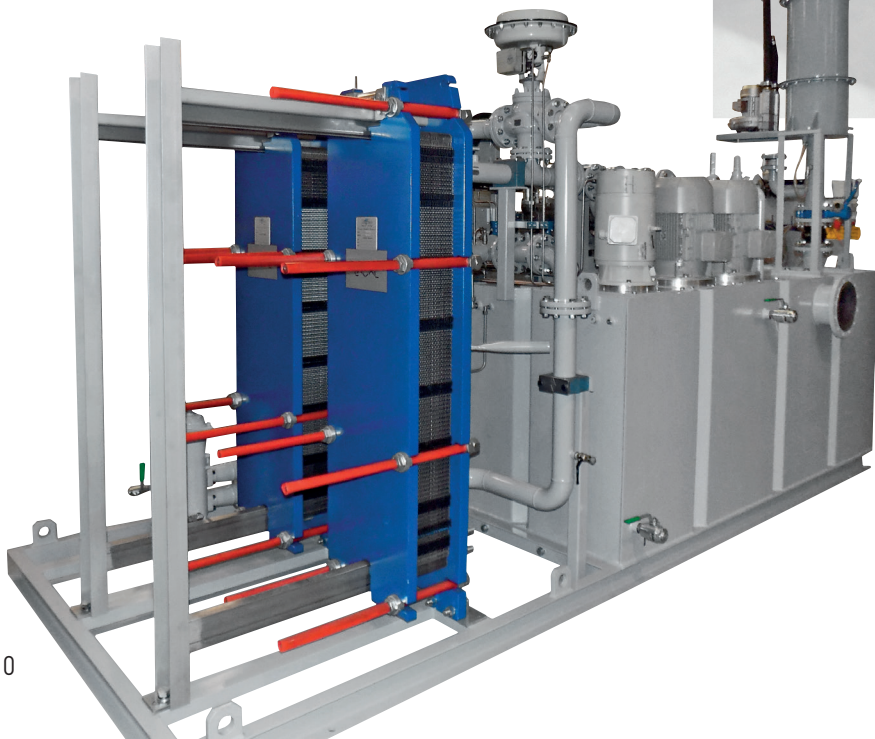

Turbine a vapore per nucleare - centrale di potenza

Turbine a vapore - lubrificazione

Turbogas – gruppo di avviamento



Fin dai primi anni '80 il settore delle turbine a gas e delle turbine a vapore riveste un'importanza strategica per Duplomatic Hydraulic Systems, che continua ad investire in ricerca e sviluppo per migliorare le performance e l'affidabilità dei propri sistemi.

Turbine a gas e a vapore – trip block SIL3

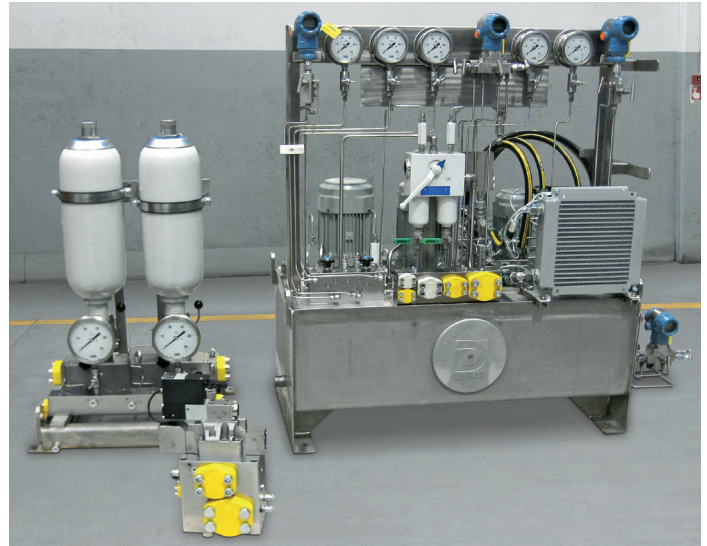
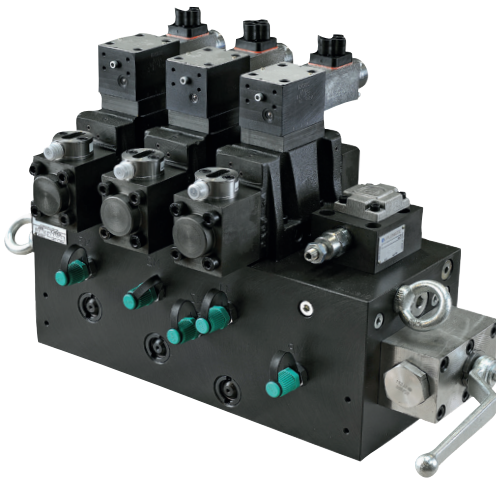

Turbine a vapore – sistema di potenza



Turbine a vapore – HPU con cabinato

precisione e sicurezza

Nel settore navale e off-shore, le soluzioni Duplomatic vengono utilizzate in tutti i sistemi di movimentazione come bracci meccanici delle gru, argani e paratie mobili e nei sistemi ausiliari di generazione potenza.

L'elevata affidabilità e la precisione sono un must da perseguire con tenacia instancabile per soddisfare i requisiti imposti da condizioni estreme come quelle dell'off-shore, dove è necessario porre particolare attenzione alla sicurezza umana e alla salvaguardia dell'ambiente.



Container con HPU, quadri elettrici e PLC per mezzo navale FPSO



Gestione freni negativi argani

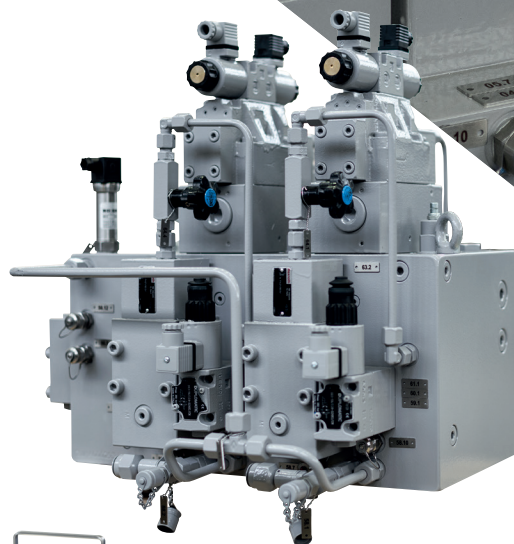

Gestione motori idraulici argani

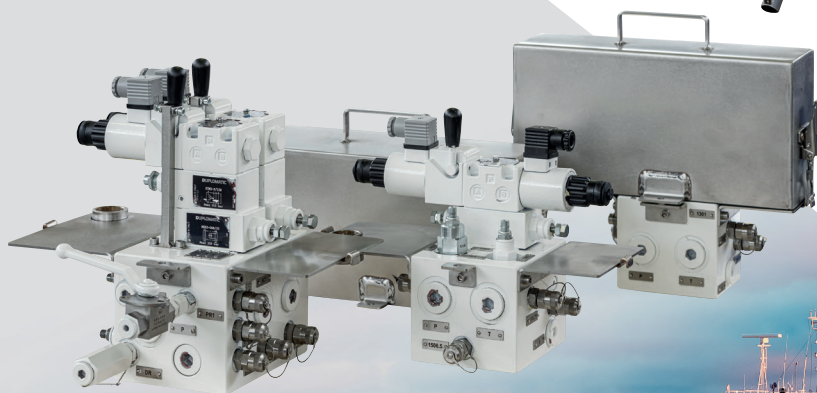

SOLUTIONS FOR OFF-SHORE

Siderurgia – centralina di servizio

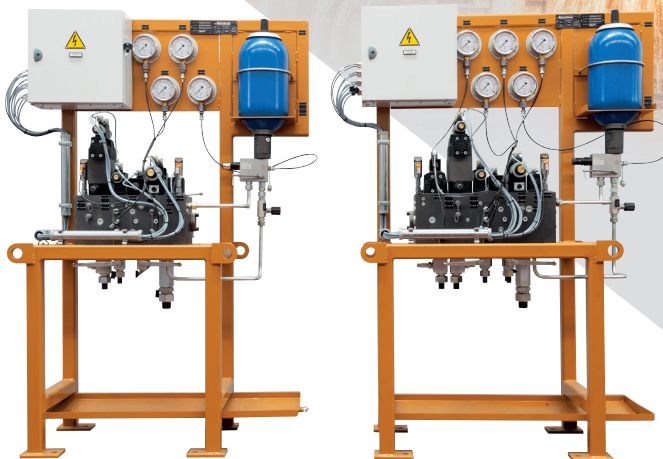

Siderurgia – banchi controllo segmenti di colata

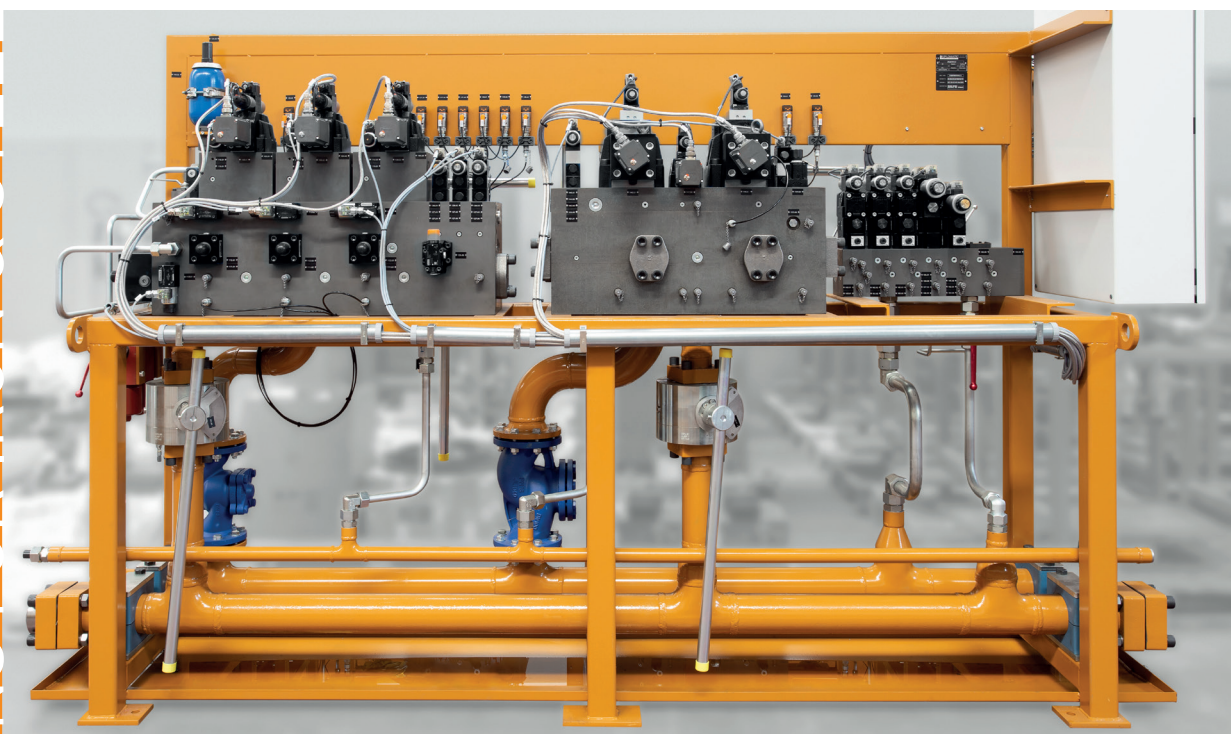

Siderurgia – banco controllo elettrodi forno EAF

responsabilità e innovazione

Un altro impiego delle soluzioni Diplomatic è quello del settore siderurgico che, per le sue condizioni di lavoro estreme, necessita di prodotti dalle caratteristiche specifiche.

Anche in questo campo, alla base dei prodotti, c'è il costante avanzamento tecnologico e la garanzia di affidabilità.

post vendita



il servizio che fa la differenza

Il Team di Diplomatic affianca ogni cliente dalla fase di progettazione e di realizzazione fino alla fase di commissioning e di assistenza post vendita, in tutto il mondo.

Siamo con voi quando pensate al vostro prodotto, quando lo vedete realizzato, ma soprattutto quando muoverà i suoi primi passi e quando avrà bisogno di cure.

Talvolta la soluzione più idonea si definisce proprio attraverso la valutazione sul campo dell'as-is, per proporre poi rinnovamenti e miglioramenti dei macchinari già installati o per fornire utili suggerimenti in vista di una sostituzione con tecnologie più moderne ed efficienti.

Contattateci
per una diagnosi
del vostro
impianto attuale



Tel +39 02 93792 640
service@duplomatic.com



NOI

protagonisti insieme



Diplomatic MS S.p.A. Hydraulic Systems

via Antonio Canova, 21 - 20020 Lainate (MI) - Italia • T +39 02 93792600 - www.diplomatic.com

Seguici su  Diplomatic Motion Solutions  www.youtube.com/diplomaticspa